

令和5年度長崎県高等学校総合体育大会ソフトテニス競技
 〈女子個人戦進行表①〉

【6月4日(日)】 受付 12:10~12:30 試合開始 団体戦表彰終了後

コート		9	10	11	12	13	14	15	16
第一試合審判		11-12から 1人ずつ	38-39から 1人ずつ	64-65から 1人ずつ	90-91から 1人ずつ	116-117から 1人ずつ	143-144から 1人ずつ	169-170から 1人ずつ	196-197から 1人ずつ
1	1 回 戦	2-3	29-30	55-56	81-82	107-108	134-135	160-161	186-187
2		4-5	31-32	57-58	83-84	109-110	136-137	162-163	188-189
3		6-7	33-34	59-60	85-86	111-112	138-139	164-165	190-191
4		9-10	36-37	62-63	88-89	114-115	141-142	167-168	192-193
5		11-12	38-39	64-65	90-91	116-117	143-144	169-170	194-195
6									196-197

※両日ともコート変更が考えられます。注意しておいてください。

【6月5日(月)】 受付 8:00~8:20 試合開始 8:40~

コート		9	10	11	12	13	14	15	16
第一試合審判		25-26から 1人ずつ	51-52から 1人ずつ	77-78から 1人ずつ	103-104から 1人ずつ	130-131から 1人ずつ	156-157から 1人ずつ	182-183から 1人ずつ	209-210から 1人ずつ
1	1 回 戦	15-16	42-43	68-69	94-95	120-121	147-148	173-174	200-201
2		17-18	44-45	70-71	96-97	122-123	149-150	175-176	202-203
3		19-20	47-48	73-74	99-100	124-125	152-153	178-179	205-206
4		21-22	49-50	75-76	101-102	126-127	154-155	180-181	207-208
5		23-24	51-52	77-78	103-104	128-129	156-157	182-183	209-210
6		25-26				130-131			
7	2 回 戦	1-3	28-30	54-56	80-82	106-108	133-135	159-161	185-187
8		4-7	31-34	57-60	83-86	109-112	136-139	162-165	188-191
9		8-10	35-37	61-63	87-89	113-115	140-142	166-168	192-195
10		11-13	38-40	64-66	90-92	116-118	143-145	169-171	196-198
11		14-16	41-43	67-69	93-95	119-121	146-148	172-174	199-201
12		17-20	44-46	70-72	96-98	122-125	149-151	175-177	202-204
13		21-24	47-50	73-76	99-102	126-129	152-155	178-181	205-208
14		25-27	51-53	77-79	103-105	130-132	156-158	182-184	209-211

令和5年度長崎県高等学校総合体育大会ソフトテニス競技

〈女子個人戦進行表②〉

【6月6日(火)】 受付 8:00~8:20 試合開始 8:40~

コート		9	10	11	12	13	14	15	16
第一試合審判		本部より指示します							
1	3 回 戦	1-7	28-34	54-60	80-86	106-112	133-139	159-165	185-191
2		8-13	35-40	61-66	87-92	113-118	140-145	166-171	192-198
3		14-20	41-46	67-72	93-98	119-125	146-151	172-177	199-204
4		21-27	47-53	73-79	99-105	126-132	152-158	178-184	205-211
5	4 回 戦	1-13	28-40	54-66	80-92	106-118	133-145	159-171	185-198
6		14-27	41-53	67-79	93-105	119-132	146-158	172-184	199-211
7	5 回 戦	1-27	28-53	54-79	80-105	106-132	133-158	159-184	185-211
8	準々決勝	1-53		54-105		106-158		159-211	
9	準決勝	1-105		106-211		①-②		③-④	順位決定戦
10	決勝		1-211			①-③		②-④	
						①-④		②-③	

令和5年度 長崎県高等学校総合体育大会ソフトテニス競技(女子)
 (女子) No. 1

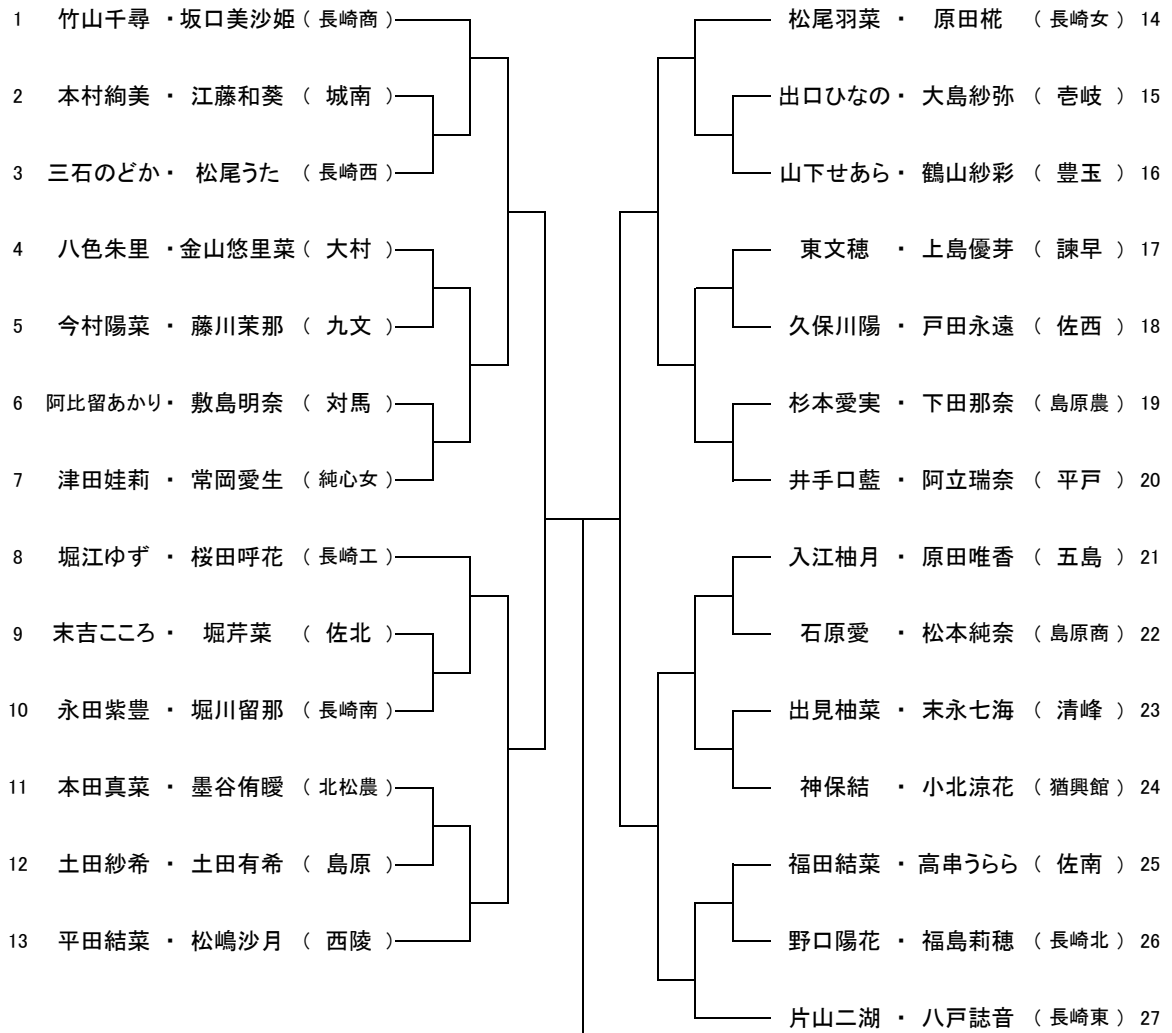

(女子) No. 2

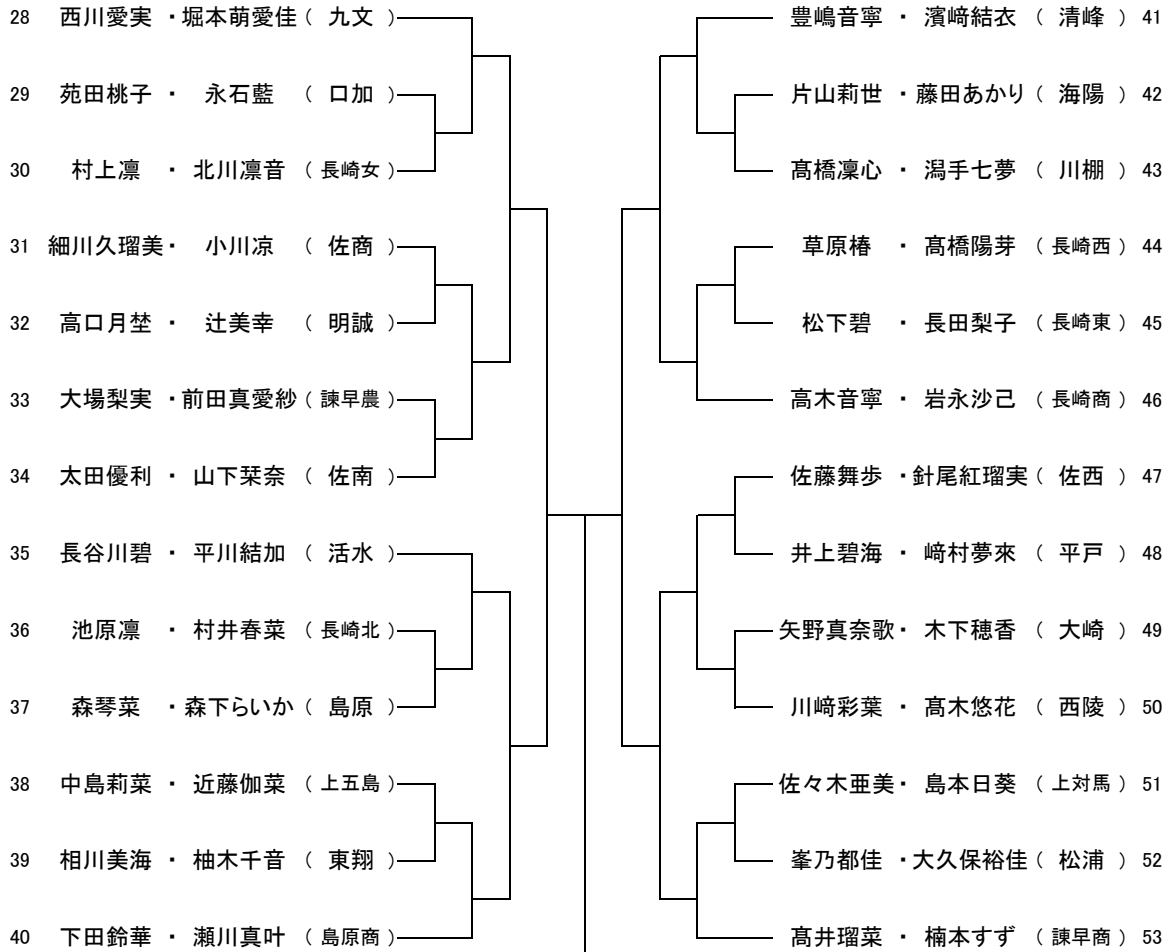

(女子) No. 3

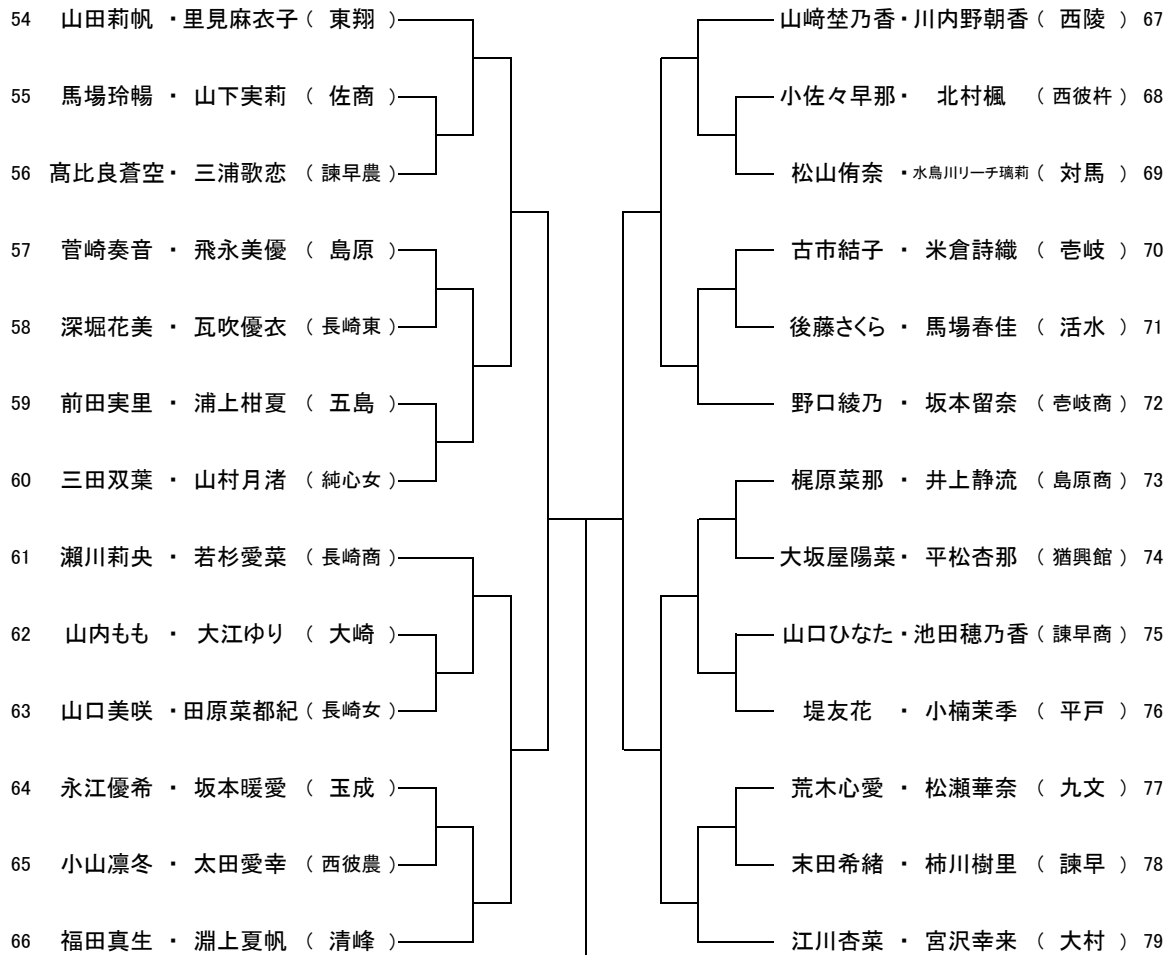

NO.

(女子) No. 4

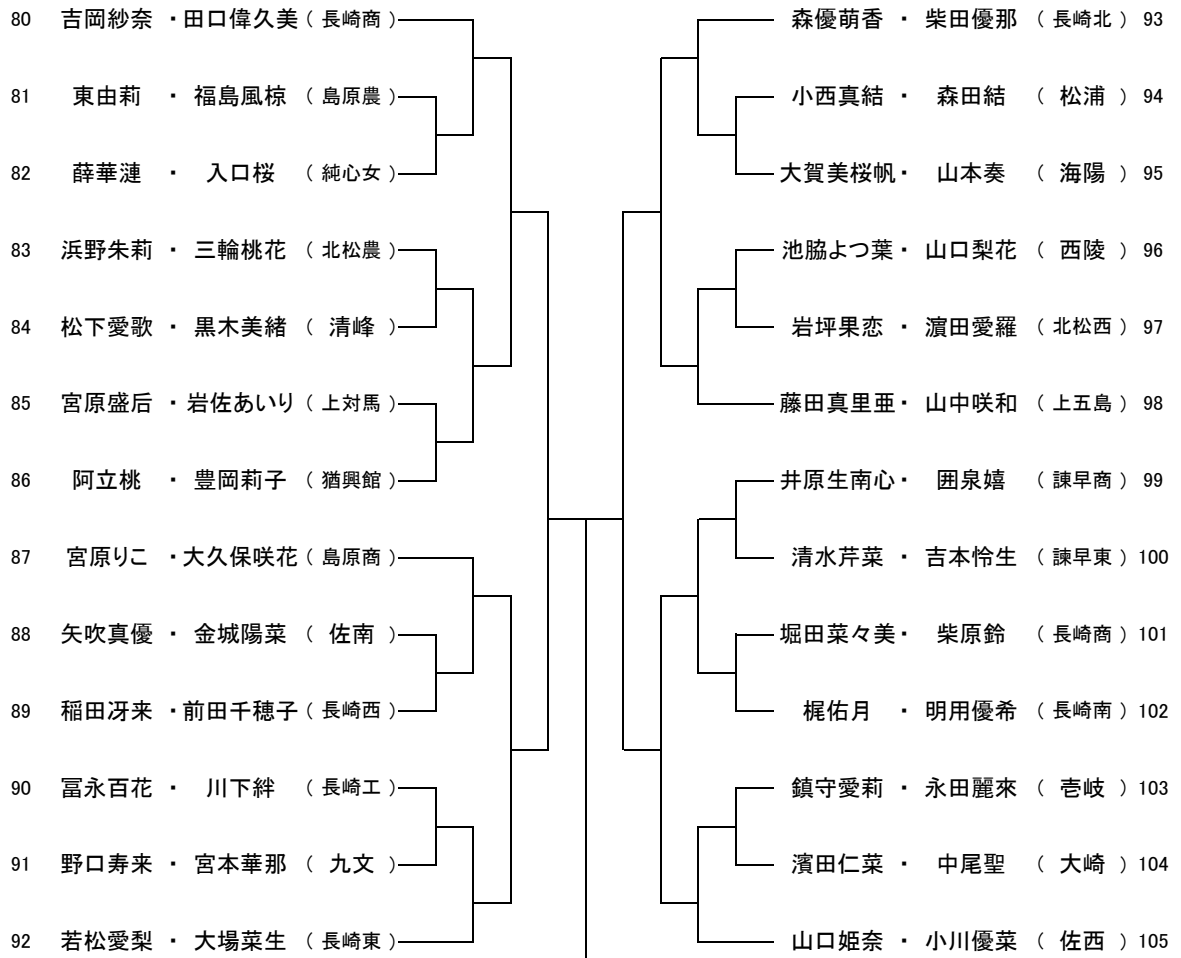

(女子) No. 5

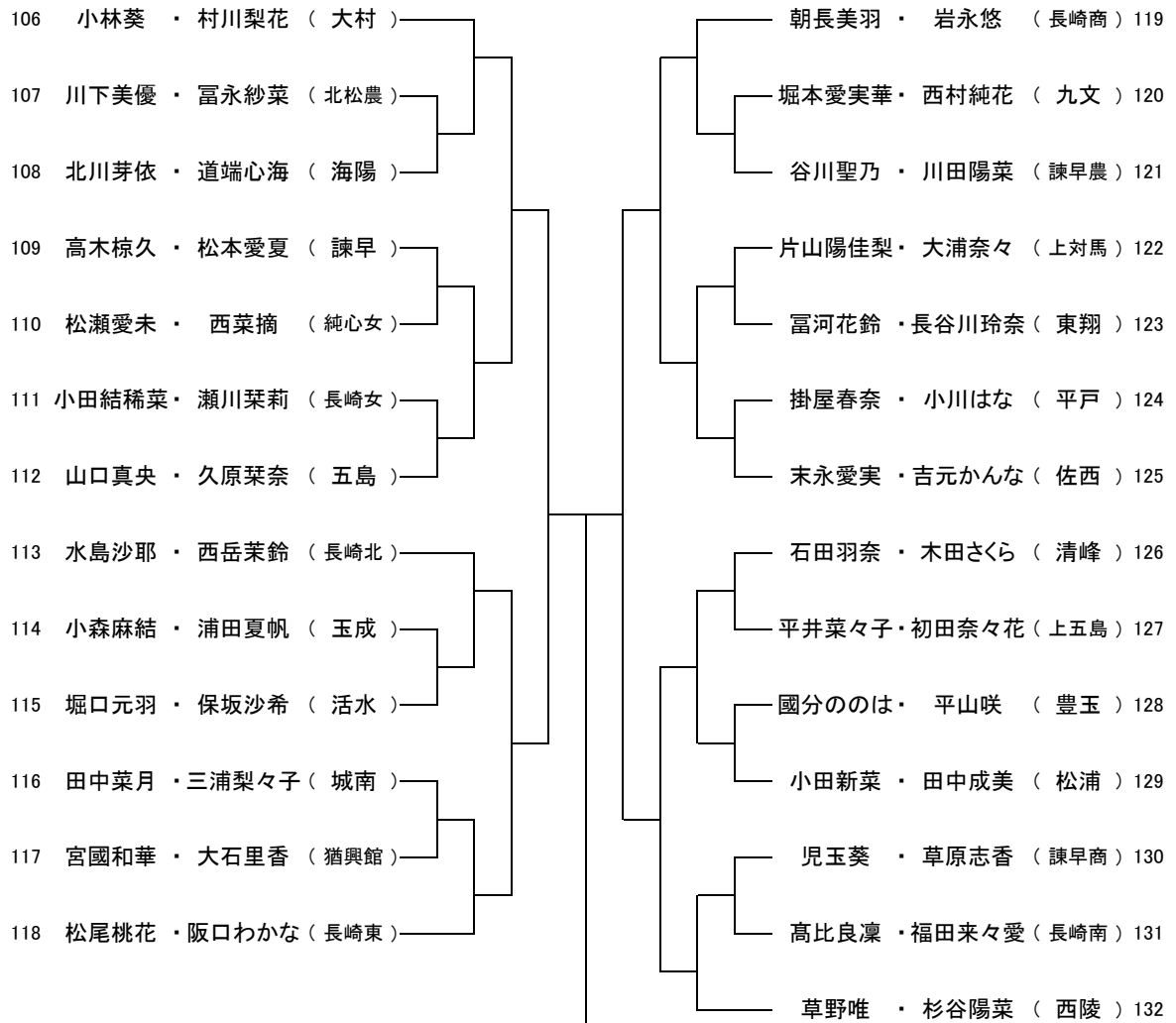

(女子) No. 6

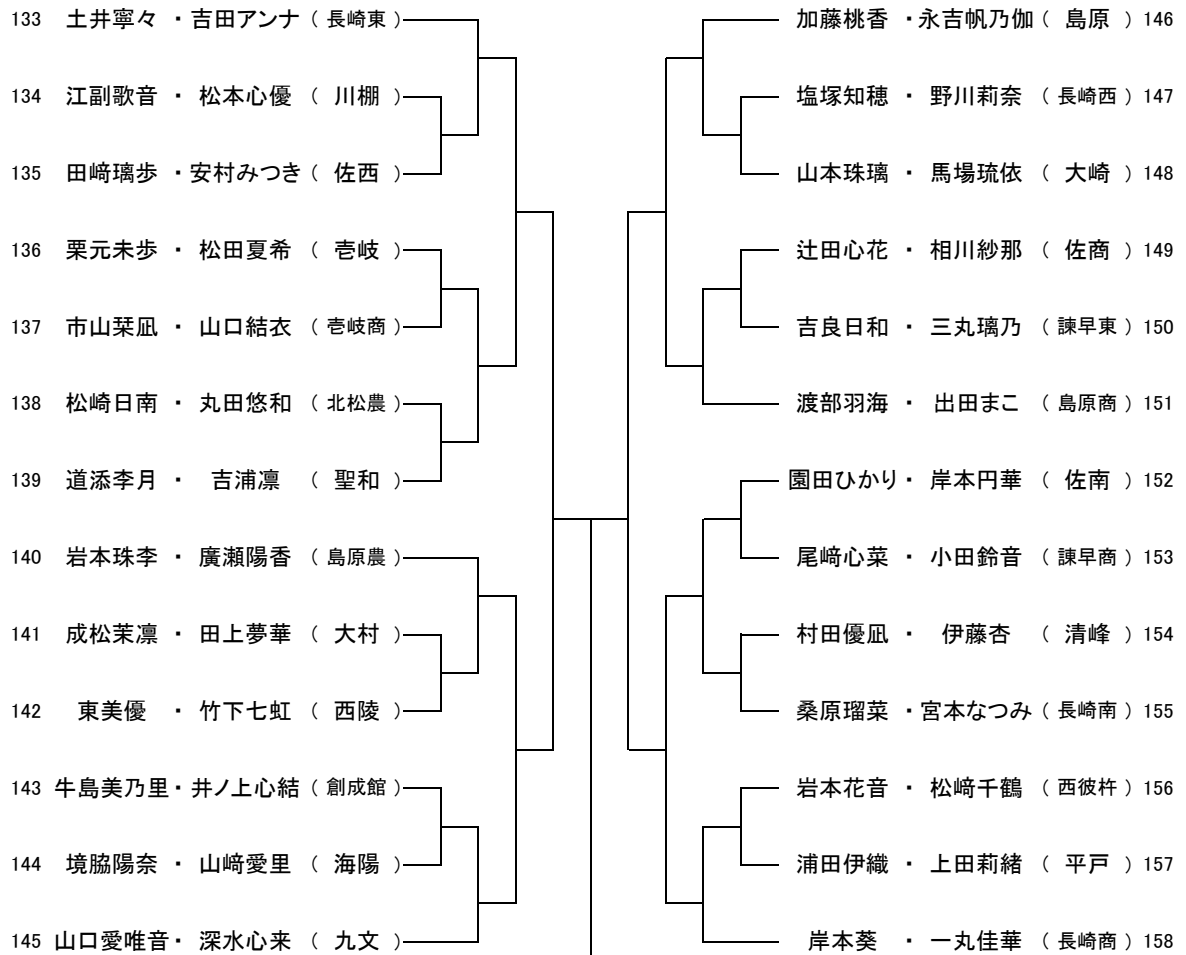

(女子) No. 7

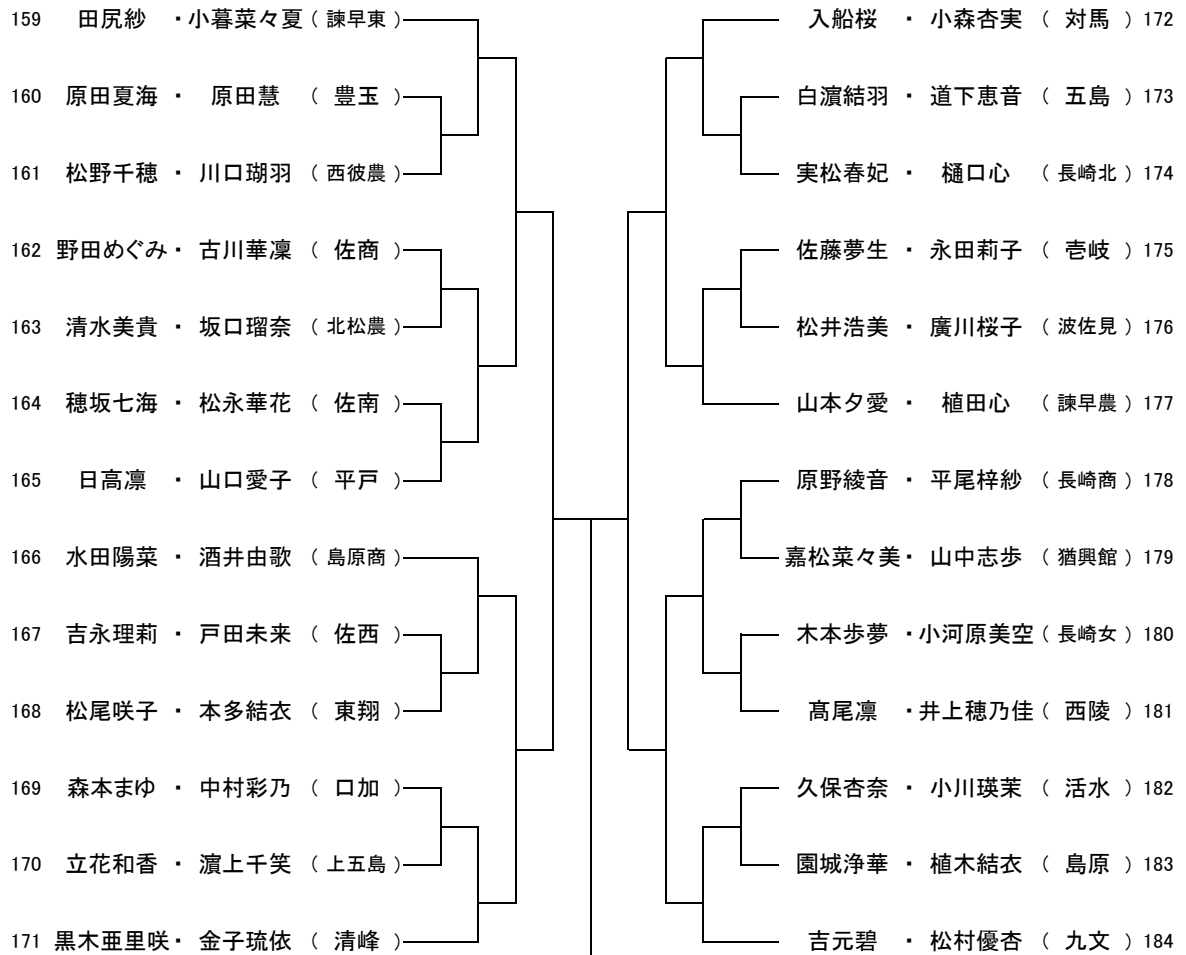

(女子) No. 8

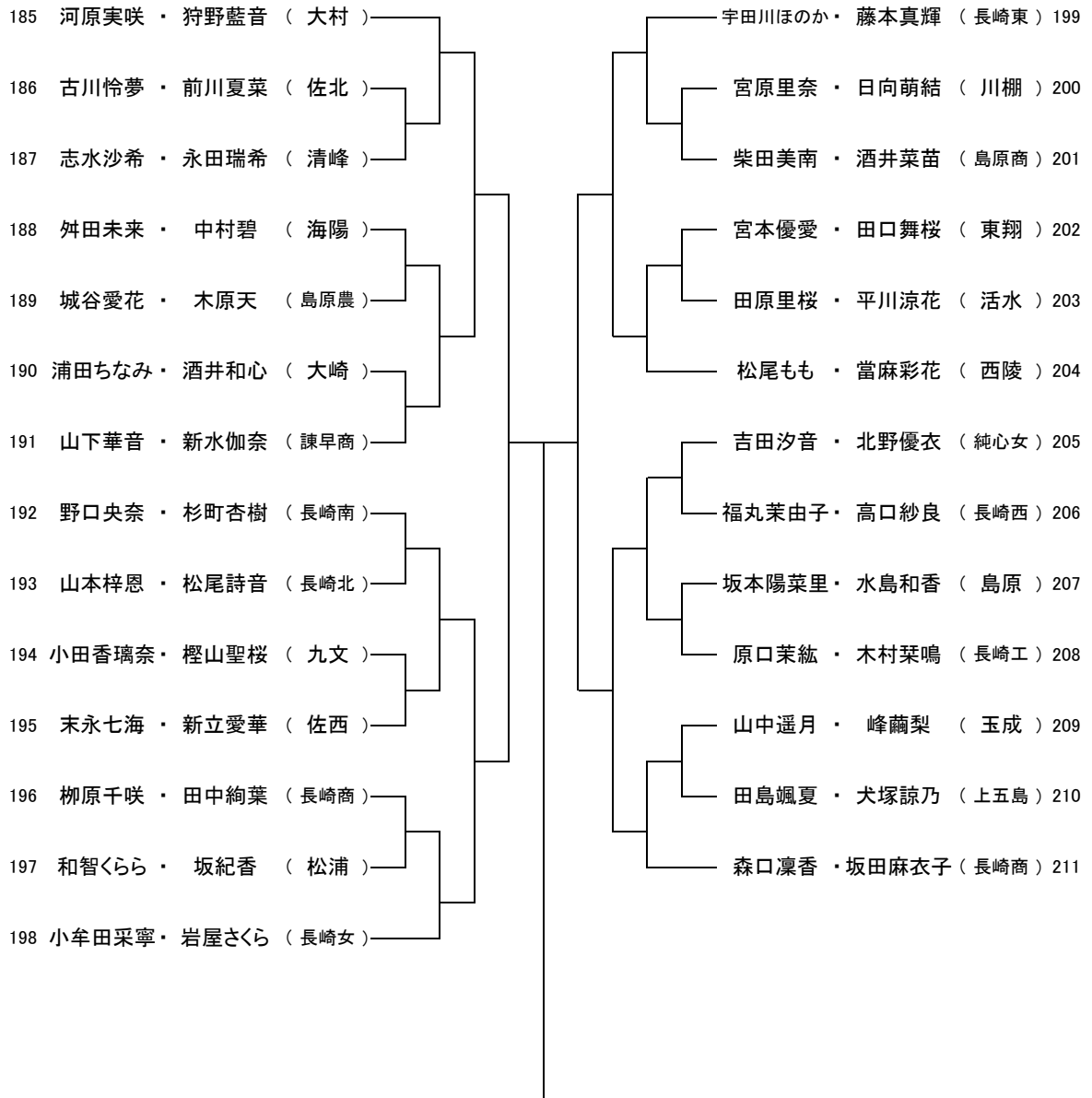

NO.

<準々決勝～決勝>

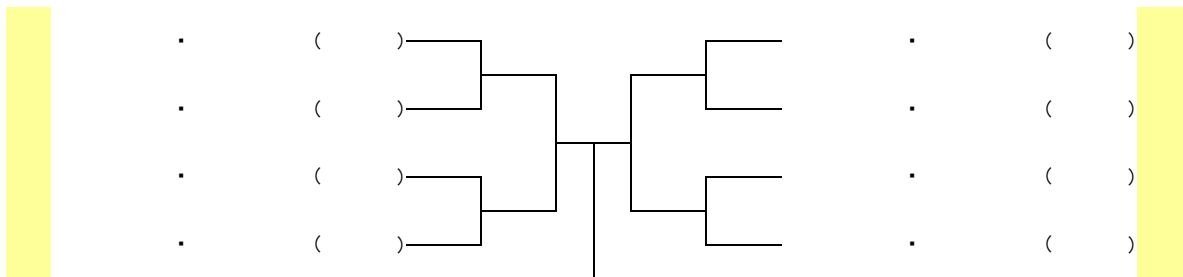

NO.